

PT-FIT 35/220...240 I

POWERTRONIC PT-FIT I | ECE para lámparas HID con cable de sujeción



Características del producto

- Índice de eficiencia energética EEI: A2
- Tensión de suministro: 220...240 V
- Frecuencia de línea: 50...60 Hz
- Supresión de RI: según EN 55015/CISPR 15
- Seguridad: según EN 61347-2-12
- Armónicos: de conformidad con EN 61000-3-2
- Inmunidad acorde EN 61547

Beneficios del producto

- ECE con protección ergonómica para la instalación correcta en techos
- Factor costes/beneficios optimizado
- Desconexión automática de seguridad de las lámparas, en caso de defecto o fin de vida útil (EoL)

Áreas de aplicación

- Iluminación de comercios
- Iluminación de efecto y de acento

Hoja de datos de producto

Datos técnicos

Datos eléctricos

Potencia de la lámpara	39 W
Potencia de salida máxima	39 W
Corriente red	0,19 A ¹⁾
Tensión de encendido	4,5 kVp
Frecuencia de funcionamiento	0.200...0.240 kHz
Potencia de sistema	43,00 W
Efficiency in full-load	91 %
Tensión de entrada	198...264 V
Tensión nominal	220...240 V
Frecuencia de red	50...60 Hz
Factor de potencia λ	0,95 ²⁾
Corriente de encendido IP	30 A ³⁾
Nº de ECE máximos con automático 10 A (B)	15 ⁴⁾
Nº de ECE máximos con automático 16 A (B)	26 ⁴⁾
Núm. máx. ECEs en 16 A MCB con EBN-OS	65 ⁴⁾
Corriente de conductor protector	0,3 mA
U-OUT	250 V
Tensión máx. func. entre LH y LL	250 V
Tens. máx. func. entre LH/LL y tierra	250 V
Máx. capacidad de cable ECE/lámpara	120 pF

¹⁾ A 230 V_{AC}

²⁾ Mínimo

³⁾ Anchura = 150 μ s (medido con una inclinación del 50%)

⁴⁾ Type B

Dimensiones y peso

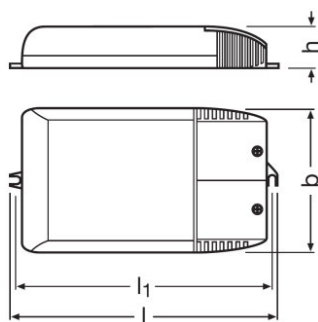

Largo	172,0 mm
-------	----------

Hoja de datos de producto

Ancho	83,0 mm
Alto	33,0 mm
Distancia entre taladros longitud	163,0 mm
Sección de cable, entrada	0,75...1,5 / 0,75...2,5 mm ² ¹⁾
Sección de cable, salida	0,75...1,5 / 0,75...2,5 mm ² ¹⁾
Long aislamiento parte de la entrada	5,5...6,5 mm
Long aislamiento parte de la salida	5,5...6,5 mm
Peso del producto	285,00 g

¹⁾ Cable con terminal / Cable sin terminal

Colores y materiales

Material de la carcasa	Plastic
------------------------	---------

Temp. y condiciones de funcionamiento

Margen de temperatura ambiente	-15...+60 °C
Temp. máx. en el punto de prueba tc	75 °C

Duración de vida

ECE vida útil	30000 h ¹⁾
---------------	-----------------------

¹⁾ Al máximo T_c / 10 % índice de fallos

Datos adicionales del producto

Construcción / Modelo	Con cable fijo
Suitable for lamp power (1 lamp)	39 W

Capacidades

Longitud cableado máx. ECE/lámpara	1,5 m
Protección contra sobrecalentamiento	Reducción de potencia y apagado a T > 75 °C en el punto T _c
Tiempo de reconexión del ECE	> 0,5 s
Tipos de cable, entrada	NYM-J 3x1.5 / NYM-J 3x2.5 / H05VV-F 3x1.5 / NHXMH-J 3x1.5 mm ²
Tipos de cable, salida	SIHF-J 3x1.5 / SIHF-J 3x2.5 / SIHSI 3x1.0 mm ²
Regulable	No
Limitación del tiempo de encendido	20 min
Apto para luminarias con clase de prot.	I
Intended for no-load operation	No

Certificados & Normas

Símbolos de homologación	VDE / VDE-EMC / EAC / C-Tick
--------------------------	------------------------------

Hoja de datos de producto

Tipo de protección	IP20
EEL – Etiqueta energética	A2
Normas	Según EN 61347-2-12/Según EN 55015/Según EN 61000-3-2/Según EN 61547/Según EN 62493

Datos logísticos

Número estadístico de material	85041080900
--------------------------------	-------------

Environmental information

Information according Art. 33 of EU Regulation (EC) 1907/2006 (REACH)	
Date of Declaration	26-05-2023
Primary Article Identifier	4008321377661
Candidate List Substance 1	Lead
CAS No. of substance 1	7439-92-1
Safe Use Instruction	The identification of the Candidate List substance is sufficient to allow safe use of the article.
Declaration No. in SCIP database	050dde0b-9d18-4c67-a350-ea1be0e75fad

Esquema de conexión

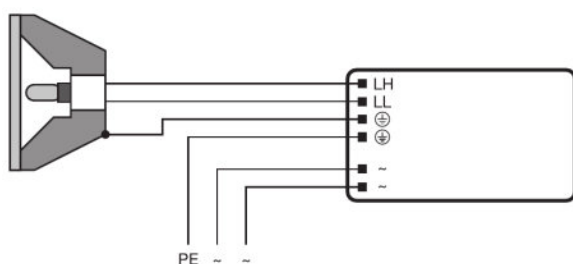

342376_Downlight Setup

Hoja de datos de producto

Características térmicas

Las pérdidas de balasto y la radiación térmica de la lámpara pueden causar la acumulación de calor en una carcasa completamente cerrada. Por tanto, es necesario asegurarse de que la temperatura en el punto de medición t_c del ECE no exceda el valor máximo.













¡Atención!

¡Por razones de seguridad, desconecte el dispositivo antes de sustituir la lámpara!

Texto de la hoja técnica

– In order to achieve good radio interference suppression:1. Keep the cable between ECG and lamp as short as possible.2. The single lamp wires must be routed as close as possible to each other.

Descarga datos

Fichero	
	User instruction POWERTRONIC PTi I PT FIT I
	Product Datasheet 321397_ATI PT-FIT 35220-240 I (G+GB)
	Tender documents 339884_Tender Document for POWERTRONIC EVG.eng
	Certificados PT FIT S I VDE 40020649 060923
	Certificados 554891_EAC PT family
	Declaración de conformidad Powertronic UK DoC 4278196 150222
	Declaración de conformidad PT_FIT PTi PTo CE 3363432 020823
	Declaración de conformidad Pti Pto PT-FIT EMC 280722
	Indicación empresarial 590731_EAC - PTi I PT-FIT I
	Datos CAD 3-dim 321673_CAD PTI-FIT 3570 I
	Datos CAD 3-dim 321674_CAD PTI-FIT 3570 I
	Datos CAD 3-dim 321675_CAD PTI-FIT 3570 I

Hoja de datos de producto

Ecodesign regulation information:

Separate control gear and light sources must be disposed of at certified disposal companies in accordance with Directive 2012/19/EU (WEEE) in the EU and with Waste Electrical and Electronic Equipment (WEEE) Regulations 2013 in the UK. For this purpose, collection points for recycling centres and take-back systems (CRSO) are available from retailers or private disposal companies, which accept separate control gear and light sources free of charge. In this way, raw materials are conserved and materials are recycled.

Logistical Data

Código del producto	Descripción del producto	Unidad de embalaje (Piezas/unidad)	Dimensiones (largo x ancho x alto)	Volúmen	Peso bruto
4008321377661	PT-FIT 35/220...240 I	Embalaje de envío 20	430 mm x 368 mm x 91 mm	14.40 dm ³	5897.00 g

El código del producto mencionado describe la unidad más pequeña de la cantidad que se puede pedir. Una unidad de envío puede contener uno o más productos individuales. Al cursar un pedido, introduzca la cantidad de la unidad de envío o su múltiple.

Aviso

Subject to change without notice. Errors and omission excepted. Always make sure to use the most recent release.

PT-FIT 35/220...240 I

POWERTRONIC PT-FIT I | ECE para lámparas HID con cable de sujeción

Nombre del producto	Grupo de lámparas
PT-FIT 35/220...240 I	HCI-T 35W
	HCI-TF 35W