

## HTM 70/230...240

HALOTRONIC-COMPACT – HTM, HTN | Equipos de Control Electrónicos para lámparas halógenas de bajo voltaje



### Características del producto

- Frecuencia de línea: 50...60 Hz
- Supresión de RI: según EN 55015 (A1: 2007)/CISPR 15, EN 55022
- Armónicos: de conformidad con EN 61000-3-2
- Inmunidad acorde EN 61547
- Seguridad: según EN 61347
- Protección contra cortocircuitos, protección contra sobrecarga y protección contra sobretensión: electrónicamente reversible
- Aislamiento eléctrico entre el lado primario y el lado secundario
- Regulable en la fase inicial (sin HTN) y en el corte de fase

### Beneficios del producto

- Muy baja pérdida de potencia gracias a su alta eficacia
- Protección apta para diferentes tipos de cable (HTM)
- Apto para instalaciones muy críticas respecto al espacio, gracias al compacto diseño funcional
- Transformador extremadamente compacto para condiciones de instalación muy críticas respecto al espacio (HTN)
- Funcionamiento protector durante todo el rango de carga parcial para una larga vida útil de las lámparas

### Áreas de aplicación

- Iluminación de efecto y de acento
- Salones
- Iluminación de objetos
- Salas de conferencias
- Restaurantes
- Luminarias para muebles montadas en el techo y empotradas
- Iluminación de comercios
- Salones de actos

# Hoja de datos de producto

## Datos técnicos

### Datos eléctricos

Potencia de la lámpara	20...70 W
Potencia de salida máxima	70 W
Corriente red	0,27 A <sup>1)</sup>
Tensión nominal	230...240 V
Factor de potencia $\lambda$	0,99
Frecuencia de funcionamiento	52 kHz <sup>2)</sup>
Tensión de salida	11,2 / 11,2 V <sup>3)</sup>
Tensión de entrada	207...264 V
Frecuencia de red	50...60 Hz
Potencia de sistema	74,00 W
Efficiency in full-load	95 %
Margen de voltaje	230...240 V
Nº de ECE máximos con automático 10 A (B)	37
Nº de ECE máximos con automático 16 A (B)	59
Aislamiento galvanizado prim./secund.	4,00 kV <sup>4)</sup>
Corriente de encendido IP	0,3 A <sup>5)</sup>

1) Efectivo

2) Aproximadamente

3) 70 W / 20 W

4) eff

5) Máximo

### Dimensiones y peso

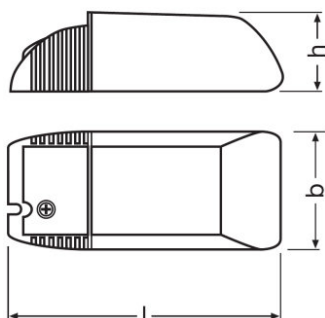

Largo	108,0 mm
Ancho	52,0 mm
Distancia entre taladros longitud	-
Alto	33,0 mm

## Hoja de datos de producto

Distancia entre taladros anchura	-
Sección de cable, entrada	2,5 mm <sup>2</sup>
Sección de cable, salida	2,5 mm <sup>2</sup>
Long aislamiento parte de la entrada	12 / 7,0 mm <sup>1)</sup>
Long aislamiento parte de la salida	12 / 7,0 mm <sup>1)</sup>
Peso del producto	110,00 g

<sup>1)</sup> Cubierta del cable / Cable

### Temp. y condiciones de funcionamiento

Margen de temperatura ambiente	0...+50 °C
Temp. máx. en el punto de prueba tc	80 °C

### Datos adicionales del producto

Construcción / Modelo	Compacto con cable fijo
-----------------------	-------------------------

### Capacidades

Regulador	Regulador de fase descendente y ascendente para cargas inductivas
Protección contra sobrecarga	Automático reversible
Protección contra sobrecalentamiento	Desconexión automática, reversible
Protección contra cortocircuito	Automático reversible
Longitud cableado máx. ECE/lámpara	2,0 m
Tipos de cable, entrada	NYM 3x1.5 / H05VV-F 3x0.75 / H05VV-F 3x1.0 / H05VV-F 3x1.5 / H05VV-F 2x0.75 / H05VV-F 2x1.5 / H05VVH2-F 2x0.75 / H05VVH2-F 2x1.5 mm <sup>2</sup>
Tipos de cable, salida	NYM 3x1.5 / H05VV-F 3x0.75 / H05VV-F 3x1.5 / H05VV-F 3x1.5 / H05VV-F 2x0.75 / H05VV-F 2x1.5 / H05VVH2-F 2x0.75 mm <sup>2</sup>
Regulable	Sí
Margen de regulación	0...100 %
Prueba de no carga	Sí
Apto para luminarias con clase de prot.	II
Intended for no-load operation	No

### Certificados & Normas

Símbolos de homologación	VDE / VDE-EMC / Aprobación E1 / EAC
Normas	Según DIN VDE 0875/CISPR 15/EN 55015/Según EN 61547/61047/Según IEC 1000-3-2/EN 61000-3-2/Según EN 55015/Según EN 61000-3-2/Según EN 61547/Según IEC 61347/Según EN 61347/Según EN 55015/Según EN 61000-3-2/Según EN 61547/Según EN 61047

## Hoja de datos de producto

Tipo de protección	IP20
--------------------	------











### Datos logísticos

Número estadístico de material	85044095900
--------------------------------	-------------

### Environmental information

Information according Art. 33 of EU Regulation (EC) 1907/2006 (REACH)	
Date of Declaration	12-06-2023
Primary Article Identifier	4050300442310
Candidate List Substance 1	Lead
CAS No. of substance 1	7439-92-1
Safe Use Instruction	The identification of the Candidate List substance is sufficient to allow safe use of the article.
Declaration No. in SCIP database	cc0c3a78-fe96-4e5d-adb2-9ec3e31d1277

### Descarga datos

Fichero	
	User instruction HALOTRONIC HTM HTN HTL
	User instruction HTLHTMHTN UI 080518
	Certificados 504178_EAC HT family
	Certificados HTL HTM HTI DALI VDE ENEC 40024665 070923
	Certificados HALOTRONIC EMC 134590 280722
	Declaración de conformidad HALOTRONIC ET PARROT CE 3674444 150222
	Indicación del instalación 334738_HALOTRONIC &#150; Manual
	Datos CAD 3-dim 313437_108x52x33 9900021
	Datos CAD 3-dim 313457_108x52x33 9900021
	Datos CAD 3-dim 313479_108x52x33 9900021
	Datos CAD PDF 313411_108x52x33 9900021

## Hoja de datos de producto

### Ecodesign regulation information:

Separate control gear and light sources must be disposed of at certified disposal companies in accordance with Directive 2012/19/EU (WEEE) in the EU and with Waste Electrical and Electronic Equipment (WEEE) Regulations 2013 in the UK. For this purpose, collection points for recycling centres and take-back systems (CRSO) are available from retailers or private disposal companies, which accept separate control gear and light sources free of charge. In this way, raw materials are conserved and materials are recycled.

### Logistical Data

Código del producto	Descripción del producto	Unidad de embalaje (Piezas/unidad)	Dimensiones (largo x ancho x alto)	Volúmen	Peso bruto
4050300442310	HTM 70/230...240	Embalaje de envío 20	270 mm x 229 mm x 94 mm	5.81 dm <sup>3</sup>	2377.00 g

El código del producto mencionado describe la unidad más pequeña de la cantidad que se puede pedir. Una unidad de envío puede contener uno o más productos individuales. Al cursar un pedido, introduzca la cantidad de la unidad de envío o su múltiple.

### Aviso

Subject to change without notice. Errors and omission excepted. Always make sure to use the most recent release.