

HF LS LI

HF LS LI | Sensores para sistemas de gestión de la iluminación



Características del producto

- Sensor de luz y presencia para la instalación de luminarias o la sujeción
- Identificación de presencia mediante elemento sensor de radar activo
- Indicador de funcionamiento con LED de dos colores
- Alcance de detección de movimiento ajustable
- Altura de montaje: 2...13 m
- Receptor de mando a distancia infrarrojo integrado
- Conexión mediante conector 4p4c protegido contra polaridad inversa (RJ10)

Beneficios del producto

- Activación/desactivación individual de la luz y sensor de presencia mediante mando a distancia
- Elemento de sensor de luz con corrección V(?)

Áreas de aplicación

- Instalación en luminarias con protección IP
- Control de iluminación de pasillos en centros logísticos y pabellones de fábricas
- Áreas con techos altos

Hoja de datos de producto

Datos técnicos

Dimensiones y peso

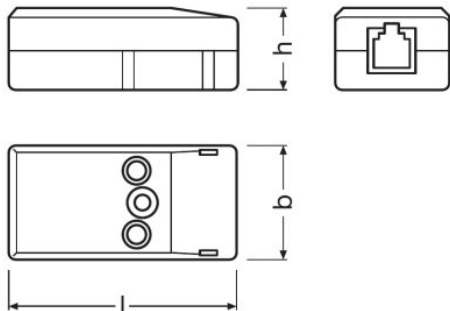

Largo	56,0 mm
Ancho	28,0 mm
Alto	21,0 mm
Peso del producto	22,00 g

Colores y materiales

Color del producto	Blanco
--------------------	--------

Temp. y condiciones de funcionamiento

Margen de temperatura ambiente	-20...+50 °C
--------------------------------	--------------

Capacidades

Altura máxima de instalación	8 m
Ángulo de detección	35...80 °
Area de trabajo del sensor de luz	20...800 lx ¹⁾
Tipo de montaje	Luminaire attachment/Luminaire integration

¹⁾ Approximately, measured at the sensor

Certificados & Normas

Tipo de protección	IP20
--------------------	------

Datos logísticos

Número estadístico de material	85365019900
--------------------------------	-------------

Environmental information

Hoja de datos de producto

Information according Art. 33 of EU Regulation (EC) 1907/2006 (REACH)

Date of Declaration	06-10-2023
Primary Article Identifier	4052899921481
Candidate List Substance 1	Lead
CAS No. of substance 1	7439-92-1
Safe Use Instruction	The identification of the Candidate List substance is sufficient to allow safe use of the article.
Declaration No. in SCIP database	08e2d7fc-08dd-4c8c-be85-25137eb3adc9





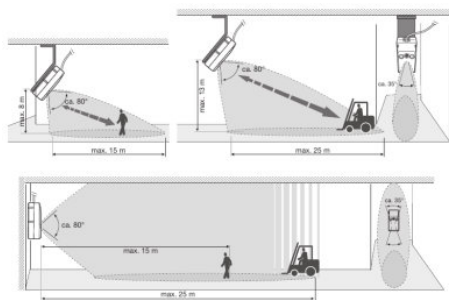

Equipamiento / Accesorios

- Apto para unidad de control DALIeco





490632_HF LS LI detection range wall mounting angle

Descarga datos

Fichero	
	User instruction HF LS LI
	Folleto de ventas DALIeco: Multi-functional light management system (EN)
	Folleto de ventas Light is the efficiency booster - LED-based industrial lighting (EN)
	Folleto de ventas Light is the efficiency booster - LED-based industrial lighting (DE)
	Indicación empresarial 473257_Operating instructions HF LS LI
	Datos CAD HF LS LI CAD Data IGS

Hoja de datos de producto

	Datos CAD 3-dim HF LS LI CAD step
	Datos CAD 3-dim HF LS LI CAD Data xT
	Datos CAD PDF HF LS LI CAD pdf

Logistical Data

Código del producto	Descripción del producto	Unidad de embalaje (Piezas/unidad)	Dimensiones (largo x ancho x alto)	Volúmen	Peso bruto
4052899921481	HF LS LI	Embalaje de envío 25	180 mm x 160 mm x 70 mm	2.02 dm ³	680.00 g

El código del producto mencionado describe la unidad más pequeña de la cantidad que se puede pedir. Una unidad de envío puede contener uno o más productos individuales. Al cursar un pedido, introduzca la cantidad de la unidad de envío o su múltiple.

Accesorios Opcionales

Descripción del producto	Nombre de accesorio	Código de accesorio
HF LS LI		▶ 4062172386326
HF LS LI		▶ 4062172386357
HF LS LI		▶ 4062172386388
HF LS LI		▶ 4062172386418

Aviso

Subject to change without notice. Errors and omission excepted. Always make sure to use the most recent release.