

## DALI LS/PD LI

### DALI LS/PD LI | Sensores



#### Características del producto

- Conexión directa a DALI
- Sensor de luz y presencia para la instalación de luminarias
- Identificación de presencia mediante elemento IR pasivo
- Indicador de funcionamiento con LED de dos colores
- Altura de montaje: 2...5 m

#### Beneficios del producto

- Diseño con carcasa de pequeño tamaño
- Ángulo de identificación de presencia ajustable entre 40...90° mediante obturadores integrados

#### Áreas de aplicación

- Instalación en luminarias para la industria y oficinas
- Instalación en el techo vía LS/PD CI KIT o LS/PD AP KIT posible

## Hoja de datos de producto

### Datos técnicos

#### Dimensiones y peso

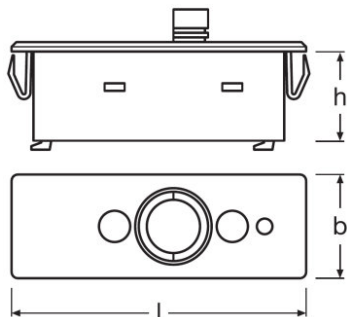

Largo	48,0 mm
Ancho	15,0 mm
Alto	17,0 mm
Peso del producto	10,00 g

#### Temp. y condiciones de funcionamiento

Margen de temperatura ambiente	-20...+50 °C
--------------------------------	--------------

#### Capacidades

Regulable	No
Altura máxima de instalación	5 m
Zona de detección	6 m <sup>1)</sup>
Ángulo de detección	80 °
Area de trabajo del sensor de luz	20...800 lx
Tipo de montaje	Montaje techo/Luminaire integration

<sup>1)</sup> Máximo diámetro

#### Certificados & Normas

Tipo de protección	IP20
--------------------	------

#### Datos logísticos

Número estadístico de material	853650199000
--------------------------------	--------------

#### Environmental information

Date of Declaration	10-11-2021
Primary Article Identifier	4052899043954











## Hoja de datos de producto

<b>Candidate List Substance 1</b>	Lead titanium zirconium oxide
<b>CAS No. of substance 1</b>	12626-81-2
<b>Safe Use Instruction</b>	The identification of the Candidate List substance is sufficient to allow safe use of the article.
<b>Declaration No. in SCIP database</b>	8c90f30b-1570-4ca8-90b3-beefdf6adde7

### Equipamiento / Accesorios

- Apto para DALI Professional y unidad de control DALIEco
- Marco de montaje con sujeción para el montaje de luminarias desde el interior y el exterior

### Descarga datos

Fichero	
	User instruction DALI LSPD LI
	Declaración de conformidad DALI COUPLER SENSOR CE 3402820 160821
	Declaración de conformidad 334811_Declaration of conformity &#150; DALI PRO CONT-4 &#150; DALI PRO PB Coupler &#150; DALI PRO Sen
	Declaración de conformidad DALIECO SENSOR CE 2874588 160821
	Indicación empresarial 377128_Manual DALI LSPD LI (D-EN-ES-FR-IT)
	Indicación empresarial 383606_Manual DALI LSPD LI (PL-CZ-SK-SL)
	Indicación empresarial 383607_Manual DALI LSPD LI (FI-DK-NO-SV)
	Datos CAD DALI LSPD LI CAD Data
	Datos CAD 3-dim DALI LS PD LI CAD Step
	Datos CAD 3-dim DALI LS PD LI CAD X_T

### Logistical Data

Código del producto	Descripción del producto	Unidad de embalaje (Piezas/unidad)	Dimensiones (largo x ancho x alto)	Volúmen	Peso bruto
4052899043954	DALI LS/PD LI	Embalaje de envío 25	223 mm x 197 mm x 179 mm	7.86 dm <sup>3</sup>	1131.00 g

## Hoja de datos de producto

---

### Logistical Data

El código del producto mencionado describe la unidad más pequeña de la cantidad que se puede pedir. Una unidad de envío puede contener uno o más productos individuales. Al cursar un pedido, introduzca la cantidad de la unidad de envío o su múltiple.

---

### Aviso

Subject to change without notice. Errors and omission excepted. Always make sure to use the most recent release.