

BoxLED XS Plus G15

Módulos LED para iluminación publicitaria y trasera



Áreas de aplicación

- Uso permanente en exteriores, en cajas de luz cerradas
- Iluminación de fondo para letreros de publicidad
- Bañado de pared, iluminación de bóveda

Beneficios del producto

- Iluminación homogénea gracias a las lentes elípticas optimizadas
- Click and Play: inserción rápida y sencilla de los módulos LED, sin necesidad de herramientas
- Excelente eficacia de módulos
- Vida útil muy larga
- 5 años de garantía

Características del producto

- Conectado con cables flexibles
- Tipo de protección (módulos): IP66
- Encapsulación especialmente robusta
- Certificado CE



Hoja de datos gama de productos

Datos técnicos

Datos eléctricos

Descripción del producto	Tensión nominal	Nivel de pot. nominal por módulo LED	Potencia nominal	Accidental reverse input voltage protection up to	Margen de voltaje	Tipo de corriente
BX-XS-PL 840	12,0 V	1,9 W	60,00 W	13 V	12...13 V	corriente continua (CC)
BX-XS-PL -830 D	12,0 V	1,9 W	60,00 W	13 V	12...13 V	corriente continua (CC)

Datos Fotométricos

Descripción del producto	Temperatura de color	Tono de luz (denominación)	Tono de luz LED	Flujo luminoso total útil	Flujo luminoso o por cadena de módulo	Flujo luminoso nominal útil 90°
BX-XS-PL 840	4000 K	Blanco neutro	blanco	3452 lm	3652 lm	100 lm
BX-XS-PL -830 D	3000 K	Warm White	blanco	3469 lm	3652 lm	

Descripción del producto	Flujo luminoso nominal útil 90°	Eficacia luminosa	Desviación estándar de ajuste de color
BX-XS-PL 840	100 lm	66 lm/W	≤3 sdc
BX-XS-PL -830 D		66 lm/W	

Datos técnicos de iluminación

Descripción del producto	Tiempo de precalentamiento (60 %)	Ángulo de radiación
BX-XS-PL 840	0,10 s	12 ° x 34 °
BX-XS-PL -830 D		12 ° x 34 °

Información módulos LED

Descripción del producto	Número de LED por módulo	Número de módulos LED por cadena	Número mínimo de módulos LED operativos
BX-XS-PL 840	3	32	1
BX-XS-PL -830 D	3	32	1

Dimensiones y peso

Descripción del producto	Longitud de construcción	Anchura nominal	Altura nominal	Peso del producto
BX-XS-PL 840	6083,0 mm	17,5 mm	14,50 mm	855,00 g ¹⁾
BX-XS-PL -830 D	6083,0 mm	17,5 mm	14,50 mm	855,00 g ¹⁾

¹⁾ Por cadena

Dibujo del producto

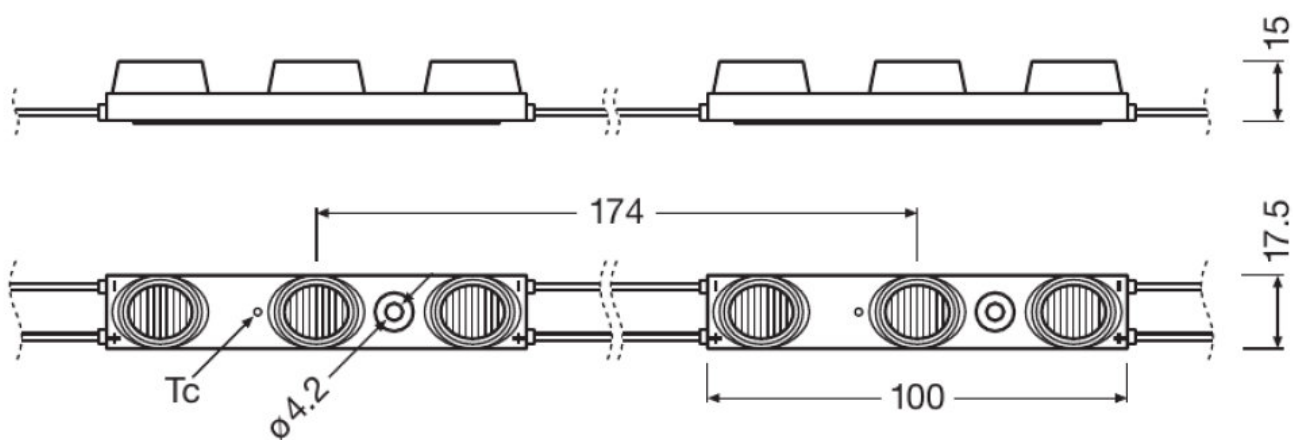

BX-XS-PL 840, BX-XS-PL -830 D

Hoja de datos gama de productos

Temp. y condiciones de funcionamiento

Descripción del producto	Área de temperatura de funcionamiento	Temperatura de almacenamiento
BX-XS-PL 840	-25...80 °C ¹⁾	-25...85 °C
BX-XS-PL -830 D	-25...80 °C ¹⁾	-25...85 °C

¹⁾ En el punto T_c

Duración de vida

Descripción del producto	Vida útil nominal lámpara	Vida útil lámpara	Número de ciclos de encendidos
BX-XS-PL 840	50000 h ¹⁾	50000 h	25000
BX-XS-PL -830 D	50000 h ¹⁾	50000 h	

¹⁾ At T_c 80 °C

Capacidades

Descripción del producto	Regulable	Margen de regulación
BX-XS-PL 840	No	5...100 %
BX-XS-PL -830 D	Sí	5...100 %

Certificados & Normas

Descripción del producto	Consumo de energía	Clase de eficiencia energética	Tipo de protección
BX-XS-PL 840	2 kWh/1000h	A+	IP66
BX-XS-PL -830 D		A	IP66

Datos logísticos

Descripción del producto	Número estadístico de material
BX-XS-PL 840	940540399000
BX-XS-PL -830 D	940540399000

Hoja de datos gama de productos

Distribución de la luz

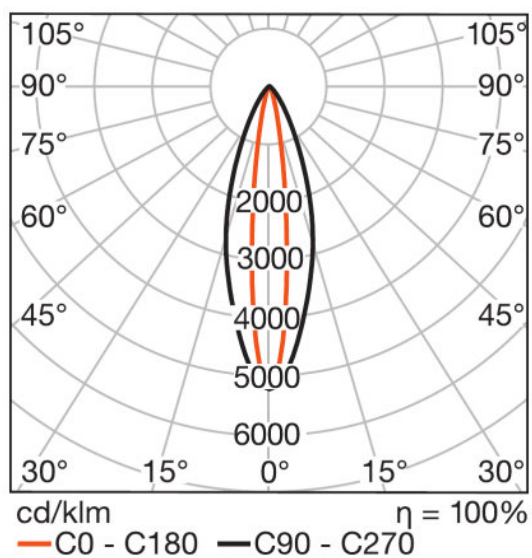

BX-XS-PL 840, BX-XS-PL -830 D

Equipamiento / Accesorios

- Varios tipos de alimentación OPTOTRONIC 12 V disponibles
- Perfil de montaje BackLED BA-MP

Consejos de aplicación

Para más información detallada sobre la aplicación y gráficos vea la hoja de datos del producto.

Hoja de datos gama de productos

Texto de la hoja técnica

- Installation of LED modules (with power supplies) needs to be made under consideration of all valid regulations and norms.
- Installation by qualified electrician only.
- Please see the relevant application guides and instructions sheets for more detailed safety and mounting information. Additional information is available on request.
- Complies with IEC/EN 61547
- Complies with IEC/EN 61000-3-2
- Complies with EN 55015, CISPR 15
- Complies with IEC/EN 61347-1
- Complies with IEC/EN 61347-2-13
- LED modules are dimmable by means of PWM (pulse width modulation). It is recommended using the following OSRAM control gears: OPTOTRONIC OT DIM or OPTOTRONIC 24 V power supplies with integrated 1...10 V dimming interface.
- Parallel connection is mandatory for safe electrical operation. Serial connection of LED modules is strongly discouraged. Unbalanced voltage drop in serial connection can cause hazardous overload and damage the LED module.
- Electrical contact is achieved with the contact cables or the terminals of the module. Please refer to the technical data for maximum number of LED modules that can be operated on one control gear.
- In order to operate OSRAM LED modules safely, it is absolutely necessary to operate them with an electronically stabilized power supply that protects against short circuits, overload and overheating.
- In case other power supplies than OSRAM OPTOTRONIC are used, compliance to the necessary operating parameters (voltage, current, power) has to be ensured.
- Pay attention to polarity! Wrong polarity can cause destruction or malfunction of the module.
- Conducting paths on the circuit board must not be damaged or destroyed during installation.
- The LED module itself and all its components must not be stressed mechanically.
- Operation in or under water is prohibited.
- To avoid mechanical damage, the LED modules have to be attached securely to the intended mounting surface. It is recommended to avoid heavy vibration.
- In case that the LED module is equipped with a pre-mounted double-sided adhesive tape, OSRAM assumes no liability and provides no guarantee for a permanent adherence of the modules to the surface. OSRAM recommends fixation of the modules by means of suitable screws.
- Complies with IEC 61347-1 cl. 18.3, cl. 18.4, IEC 60695-2-10, IEC 60695-11-5, IEC 60695-11-10 (classification V-0)
- To ensure uniform illumination, a reflective matt white surface is generally recommended for all internal frame walls and back panels of light boxes.
- The insulation is designed for working voltage of 50 VDC.
- SELV or SELV-equivalent output control gear recommended.
- Optimal homogeneous backlighting through sidelighting for installation depth (distance between backplane of light box and surface) of 60...80 mm.
- Module contains no PVC material.
- The module may cause noises during dimming. If a dimming operation is required, it is recommended to check the dimming operation for noises before final installation.









Soporte ventas y técnico

Soporte ventas y técnico www.osram.es

Descarga datos

Fichero	
	Certificados 592441_BX-XS-PL G15 EC Declaration of Conformity

Hoja de datos gama de productos

	Declaración de conformidad 593882_Manufacturer Declaration BoxLED XS Plus G15
	Instrucción de montaje 547388_Instruction Manual BoxLED XS Plus G15
	Datos CAD 3-dim 592434_BX-XS-PL G15 IGS
	Datos CAD 3-dim 592435_BX-XS-PL G15 STEP
	Datos CAD PDF 607401_BoxLED XS Plus G15 CAD PDF
	Eulumdat 592442_BX-XS-PL 840 G15 Eulumdat
	IES data 592445_BX-XS-PL 840 G15
	Eulumdat 592443_BX-XS-PL 830 G15 Eulumdat
	IES data 592446_BX-XS-PL 830 G15

Logistical Data

Código del producto	Descripción del producto	Unidad de embalaje (Piezas/unidad)	Dimensiones (largo x ancho x alto)	Volúmen	Peso bruto
4052899269736	BX-XS-PL 840	Embalaje de envío 5	410 mm x 307 mm x 291 mm	36.63 dm ³	6064.00 g
4052899438965	BX-XS-PL -830 D	Embalaje de envío 5	410 mm x 307 mm x 291 mm	36.63 dm ³	6064.00 g

El código del producto mencionado describe la unidad más pequeña de la cantidad que se puede pedir. Una unidad de envío puede contener uno o más productos individuales. Al cursar un pedido, introduzca la cantidad de la unidad de envío o su múltiple.

Accesorios Opcionales

Descripción del producto	Nombre de accesorio	Código de accesorio
BX-XS-PL 840	BA -MP	▶ 4052899145863
BX-XS-PL -830 D	BA -MP	▶ 4052899145863

Referencias / links

For more information on the multi-level guarantee and the terms and conditions of the guarantee visit

▶ www.osram.com/system-guarantee

Hoja de datos gama de productos

Aviso

Sujeto a cambios sin aviso. Excepto errores y omisiones. Asegúrese de utilizar la emisión más reciente.