

## BackLED S Plus G3

Módulos LED para iluminación publicitaria y trasera



### Áreas de aplicación

- Iluminación de fondo para letreros de publicidad
- Luz de fondo de letras corpóreas pequeñas y/o planas
- Uso permanente en exteriores, en cajas de luz cerradas o rótulos corpóreos

### Beneficios del producto

- Iluminación uniforme en tonos altos de LED gracias a la tecnología de Square Lens
- Módulos compatibles con el perfil de montaje BackLED
- Eficiencia de la aplicación considerablemente mejor en comparación con las instalaciones sin lentes
- Varias opciones para un montaje rápido y sencillo: atornillar o encajar a presión
- Luz blanca consistente (desviación estándar de ajuste de color SDCM: < 3)
- 5 años de garantía

### Características del producto

- Conectado con cables flexibles
- Tipo de protección (módulos): IP66
- Índice de reproducción cromática  $R_a$ : > 80
- Vida útil (L70/B50): 50.000 h



## Hoja de datos gama de productos

### Datos técnicos

#### Datos eléctricos

Descripción del producto	Tensión nominal	Nivel de potencia nominal por cadena	Nivel de pot. nominal por módulo LED	Accidental reverse input voltage protection up to	Margen de voltaje	Tipo de corriente
BA-S-PL 830 G3 <sup>1)</sup>	12,0 V	30.00 W	0,33 W	13 V	12...13 V	corriente continua (CC)
BA-S-PL 840 G3 <sup>1)</sup>	12,0 V	30.00 W	0,33 W	13 V	12...13 V	corriente continua (CC)
BA-S-PL 865 G3 <sup>1)</sup>	12,0 V	30.00 W	0,33 W	13 V	12...13 V	corriente continua (CC)

<sup>1)</sup> Ver comentario de producto

#### Datos Fotométricos

Descripción del producto	Temperatura de color	Índice de reproducción cromática Ra	Tono de luz (denominación)	Tono de luz LED	Flujo luminoso por cadena de módulo	Flujo luminoso por módulo LED	Eficacia luminosa
BA-S-PL 830 G3 <sup>1)</sup>	3000 K	80	Warm White	blanco	3330 lm	37 lm	110/108 lm/W <sup>2)</sup>
BA-S-PL 840 G3 <sup>1)</sup>	4000 K	80	Blanco neutro	blanco	3510 lm	39 lm	116/114 lm/W <sup>2)</sup>
BA-S-PL 865 G3 <sup>1)</sup>	6500 K	80	Cool White	blanco	3510 lm	39 lm	116/114 lm/W <sup>2)</sup>

Descripción del producto	Desviación estándar de ajuste de color
BA-S-PL 830 G3 <sup>1)</sup>	≤3 sdc
BA-S-PL 840 G3 <sup>1)</sup>	≤3 sdc
BA-S-PL 865 G3 <sup>1)</sup>	≤3 sdc

<sup>1)</sup> Ver comentario de producto

<sup>2)</sup> Cool conditions (T<sub>c</sub> = 25 °C) / Steady state (T<sub>a</sub> = 25 °C)

## Hoja de datos gama de productos

### Datos técnicos de iluminación

Descripción del producto	Ángulo de radiación
BA-S-PL 830 G3 <sup>1)</sup>	155 °
BA-S-PL 840 G3 <sup>1)</sup>	155 °
BA-S-PL 865 G3 <sup>1)</sup>	155 °

<sup>1)</sup> Ver comentario de producto

### Información módulos LED

Descripción del producto	Número de LED por módulo	Número de módulos LED por cadena	Número mínimo de módulos LED operativos
BA-S-PL 830 G3 <sup>1)</sup>	3	90	1
BA-S-PL 840 G3 <sup>1)</sup>	3	90	1
BA-S-PL 865 G3 <sup>1)</sup>	3	90	1

<sup>1)</sup> Ver comentario de producto

### Dimensiones y peso

Descripción del producto	Largo	Ancho	Alto	Peso del producto
BA-S-PL 830 G3 <sup>1)</sup>	12454 mm	12,0 mm	6,0 mm	504,00 g
BA-S-PL 840 G3 <sup>1)</sup>	12454 mm	12,0 mm	6,0 mm	504,00 g
BA-S-PL 865 G3 <sup>1)</sup>	12454 mm	12,0 mm	6,0 mm	504,00 g

<sup>1)</sup> Ver comentario de producto

## Dibujo del producto

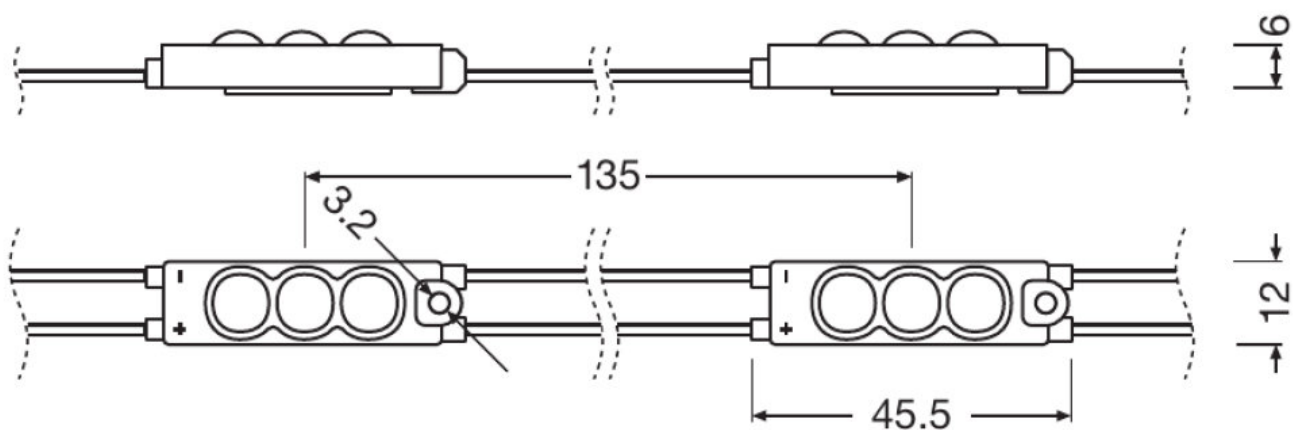

BA-S-PL 830 G3, BA-S-PL 840 G3, BA-S-PL 865 G3

## Temp. y condiciones de funcionamiento

Descripción del producto	Área de temperatura de funcionamiento	Temperatura de almacenamiento
BA-S-PL 830 G3 <sup>1)</sup>	-25...65 °C <sup>2)</sup>	-25...85 °C
BA-S-PL 840 G3 <sup>1)</sup>	-25...65 °C <sup>2)</sup>	-25...85 °C
BA-S-PL 865 G3 <sup>1)</sup>	-25...65 °C <sup>2)</sup>	-25...85 °C

<sup>1)</sup> Ver comentario de producto

<sup>2)</sup> En el punto T<sub>c</sub>

## Duración de vida

Descripción del producto	Duración
BA-S-PL 830 G3 <sup>1)</sup>	50000 h
BA-S-PL 840 G3 <sup>1)</sup>	50000 h
BA-S-PL 865 G3 <sup>1)</sup>	50000 h

<sup>1)</sup> Ver comentario de producto

## Hoja de datos gama de productos

### Capacidades

Descripción del producto	Regulable	Margen de regulación
BA-S-PL 830 G3 <sup>1)</sup>	Sí	1...100 %
BA-S-PL 840 G3 <sup>1)</sup>	Sí	1...100 %
BA-S-PL 865 G3 <sup>1)</sup>	Sí	1...100 %

<sup>1)</sup> Ver comentario de producto

### Certificados & Normas

Descripción del producto	Consumo de energía	Clase de eficiencia energética	Tipo de protección	Normas
BA-S-PL 830 G3 <sup>1)</sup>	34 kWh/1000h	A+	IP66	Según IEC 62471/Según IEC 60598-1/Según EN 60529/Según EN 62031/Según EN 55015/Según EN 61547/ENEC
BA-S-PL 840 G3 <sup>1)</sup>	34 kWh/1000h	A+	IP66	Según IEC 62471/Según IEC 60598-1/Según EN 60529/Según EN 62031/Según EN 55015/Según EN 61547/ENEC
BA-S-PL 865 G3 <sup>1)</sup>	34 kWh/1000h	A+	IP66	Según IEC 62471/Según IEC 60598-1/Según EN 60529/Según EN 62031/Según EN 55015/Según EN 61547/ENEC

<sup>1)</sup> Ver comentario de producto

### Datos logísticos

Descripción del producto	Número estadístico de material
BA-S-PL 830 G3 <sup>1)</sup>	940540399000
BA-S-PL 840 G3 <sup>1)</sup>	940540399000
BA-S-PL 865 G3 <sup>1)</sup>	940540399000

<sup>1)</sup> Ver comentario de producto

### Comentario del producto

## Hoja de datos gama de productos

Modules perfectly matched to OSRAM OPTOTRONIC LED drivers (see relevant table)/Más información sobre datos fotométricos, seguridad, montaje y aplicación en [www.osram.com/led-systems/](http://www.osram.com/led-systems/). Todos los parámetros técnicos valen para todo el módulo. Debido al complejo proceso de fabricación de los diodos los valores típicos indicados de los parámetros-LED representan solo valores estadísticos que no tienen que corresponder necesariamente a los valores técnicos reales de cada producto que puede variar del valor típico.

---

### Equipamiento / Accesorios

- Perfil de montaje BackLED BA-SM-MP
- Varios tipos de alimentación OPTOTRONIC 12 V disponibles

---

### Consejos de aplicación

Para más información detallada sobre la aplicación y gráficos vea la hoja de datos del producto.

## Hoja de datos gama de productos

---

### Texto de la hoja técnica

- Installation of LED modules (with power supplies) needs to be made under consideration of all valid regulations and norms.
- Installation by qualified electrician only.
- Please see the relevant application guides and instructions sheets for more detailed safety and mounting information. Additional information is available on request.
- Complies with IEC/EN 61547
- Complies with IEC/EN 61000-3-2
- Complies with EN 55015, CISPR 15
- Complies with IEC/EN 61347-1
- Complies with IEC/EN 61347-2-13
- Parallel connection is mandatory for safe electrical operation. Serial connection of LED modules is strongly discouraged. Unbalanced voltage drop in serial connection can cause hazardous overload and damage the LED module.
- Electrical contact is achieved with the contact cables or the terminals of the module. Please refer to the technical data for maximum number of LED modules that can be operated on one control gear.
- In order to operate OSRAM LED modules safely, it is absolutely necessary to operate them with an electronically stabilized power supply that protects against short circuits, overload and overheating.
- In case other power supplies than OSRAM OPTOTRONIC are used, compliance to the necessary operating parameters (voltage, current, power) has to be ensured.
- Pay attention to polarity! Wrong polarity can cause destruction or malfunction of the module.
- Conducting paths on the circuit board must not be damaged or destroyed during installation.
- The LED module itself and all its components must not be stressed mechanically.
- Operation in or under water is prohibited.
- To avoid mechanical damage, the LED modules have to be attached securely to the intended mounting surface. It is recommended to avoid heavy vibration.
- In case that the LED module is equipped with a pre-mounted double-sided adhesive tape, OSRAM assumes no liability and provides no guarantee for a permanent adherence of the modules to the surface. OSRAM recommends fixation of the modules by means of suitable screws.
- Complies with IEC 61347-1 cl. 18.3, cl. 18.4, IEC 60695-2-10, IEC 60695-11-5, IEC 60695-11-10 (classification V-0)
- All the technical parameters apply to the entire module. In view of the complex manufacturing process for light emitting diodes, the specified typical values for the technical LED parameters are merely statistical values that do not necessarily correspond to the actual technical parameters of an individual product; individual products may vary from the typical values.
- Module contains no PVC material.
- To ensure uniform illumination, a reflective matt white surface is generally recommended for all internal frame walls and back panels of light boxes.
- LED modules are dimmable by means of PWM (pulse width modulation). It is recommended using the following OSRAM control gears: OPTOTRONIC OT DIM or OPTOTRONIC 24 V power supplies with integrated 1...10 V dimming interface.
- The module may cause noises during dimming. If a dimming operation is required, it is recommended to check the dimming operation for noises before final installation.

---

### Soporte ventas y técnico









Soporte ventas y técnico [www.osram.es](http://www.osram.es)

---

### Descarga datos

Fichero	
	User instruction 730347_User instruction BackLED L M S Plus

## Hoja de datos gama de productos

	Certificados ENEC Certificate
	Declaración de conformidad Manufacturer declaration BACKLED S_M
	Declaración de conformidad BackLED CE 3250405 09 211119
	Datos CAD CAD Data IGS BackLED S Plus G3
	Datos CAD 3-dim STEP file BA-S-PL G3
	Datos CAD 3-dim CAD Data STEP BackLED S Plus G3
	Eulumdat Eulumdat file BA S PL 830 G3
	Eulumdat Eulumdat BA-S-PL 830 G3
	IES data IES Data BA-S-PL 830 G3
	Eulumdat Eulumdat file BA-S-PL 840 G3
	Eulumdat Eulumdat BA-S-PL 840 G3
	IES data IES Data BA-S-PL 840 G3
	Eulumdat Eulumdat file BA-S-PL 865 G3
	Eulumdat Eulumdat BA-S-PL 865 G3
	IES data IES Data BA-S-PL 865 G3

### Logistical Data

Código del producto	Descripción del producto	Unidad de embalaje (Piezas/unidad)	Dimensiones (largo x ancho x alto)	Volúmen	Peso bruto
4052899504592	BA-S-PL 830 G3	Embalaje de envío 5	428 mm x 254 mm x 298 mm	32.40 dm <sup>3</sup>	4612.00 g
4052899504615	BA-S-PL 840 G3	Embalaje de envío 5	428 mm x 254 mm x 298 mm	32.40 dm <sup>3</sup>	4612.00 g
4052899504639	BA-S-PL 865 G3	Embalaje de envío 5	428 mm x 254 mm x 298 mm	32.40 dm <sup>3</sup>	4612.00 g

El código del producto mencionado describe la unidad más pequeña de la cantidad que se puede pedir. Una unidad de envío puede contener uno o más productos individuales. Al cursar un pedido, introduzca la cantidad de la unidad de envío o su múltiple.



## Hoja de datos gama de productos

---

### Accesorios Opcionales

Descripción del producto	Nombre de accesorio	Código de accesorio
BA-S-PL 830 G3	BA -SM-MP	▶ 4052899264540
BA-S-PL 840 G3	BA -SM-MP	▶ 4052899264540
BA-S-PL 865 G3	BA -SM-MP	▶ 4052899264540

---

### Referencias / links

For more information on the multi-level guarantee and the terms and conditions of the guarantee visit

▶ [www.osram.com/system-guarantee](http://www.osram.com/system-guarantee)

---

### Aviso

Sujeto a cambios sin aviso. Excepto errores y omisiones. Asegúrese de utilizar la emisión más reciente.