

LUXeye Sense CM KIT

LUXeye Sense CM KIT | Sistemas de gestión de luz

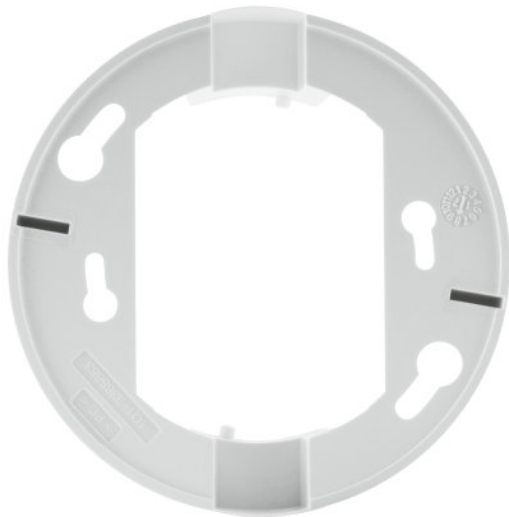

Características del producto

- Adaptador para instalación en el techo

Áreas de aplicación

- Oficinas
- Salas de conferencias
- Salas de entrenamiento
- Pasillos

Hoja de datos de producto

Datos técnicos

Dimensiones y peso

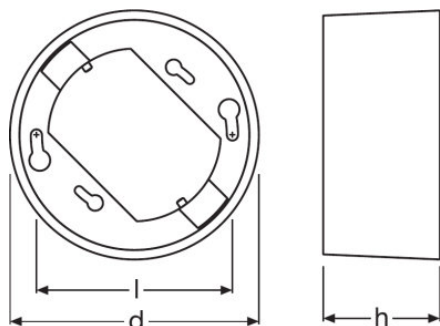

Diámetro	95,0 mm
Alto	50,0 mm
Peso del producto	50,00 g

Colores y materiales

Color del producto	Blanco
--------------------	--------

Capacidades

Tipo de montaje	Montaje/Techo
-----------------	---------------

Datos logísticos

Número estadístico de material	392690979000
--------------------------------	--------------





Environmental information

Information according Art. 33 of EU Regulation (EC) 1907/2006 (REACH)	
Date of Declaration	13-02-2022
Primary Article Identifier	4052899988729
Declaration No. in SCIP database	In work

Descarga datos

Fichero	
	User instruction UI LUXeye Sense CM KIT

Hoja de datos de producto

	Datos CAD Luxeye Sense CM KIT STEP 111119
	Datos CAD Luxeye Sense CM KIT IGS 111119
	Datos CAD 2-dim Luxeye Sense CM KIT CAD2PDF 111119
	Datos CAD 3-dim Luxeye Sense CM KIT CAD 3PDF 111119

Logistical Data

Código del producto	Descripción del producto	Unidad de embalaje (Piezas/unidad)	Dimensiones (largo x ancho x alto)	Volúmen	Peso bruto
4052899988729	LUXeye Sense CM KIT	Embalaje de envío 24	300 mm x 200 mm x 200 mm	12.00 dm ³	1395.00 g

El código del producto mencionado describe la unidad más pequeña de la cantidad que se puede pedir. Una unidad de envío puede contener uno o más productos individuales. Al cursar un pedido, introduzca la cantidad de la unidad de envío o su múltiple.

Aviso

Subject to change without notice. Errors and omission excepted. Always make sure to use the most recent release.